



20 開閉台

■手動式開閉台

操作方式	内ねじ		外ねじ		適応弁種／呼び径(mm)		
	形式	価格	形式	価格	仕切弁	制水扉	バタフライ弁
直動式 	1形	76,000円	1 2形	171,000円	50～150mm	200～500mm	200～400mm
	2形	127,000			200～400		
ベベルギヤ式 	3形	354,000	1 3形	385,000	250～350	350～450	450～1500
	4形	405,000	1 4形	429,000	300～900	500～700	1600～2000
	5形	430,000	1 5形	473,000		800～1000	
	6形	660,000	1 6形	704,000		1100～1200	
	7形	1,078,000	1 7形	1,166,000		1350～1500	
ウォームギヤ式	8形	1,496,000	1 8形	1,595,000		1600～2000	

※1: 本体部材質FC200です。

※2: その都度ご使用条件をご照会下さい。別途御見積致します。

■開閉台継足軸 (軸長 1 mあたり)

形式	開閉台継足軸 (1 mあたりの価格)			ソケット+カップリング	
材質	SS400	SUS304	SUS403	FCD	SUS304
軸径φ	商品CD: SBMK--	商品CD: UNMK4--	商品CD: UNMK3--	—	—
32mm	15,500円	36,000円	24,000円	12,000円	34,000円
36	17,000	43,000	25,800	12,000	35,000
38	19,000	47,000	27,600	16,500	37,000
50	25,300	59,000	35,000	22,000	45,000

図) 開閉台設置参考図

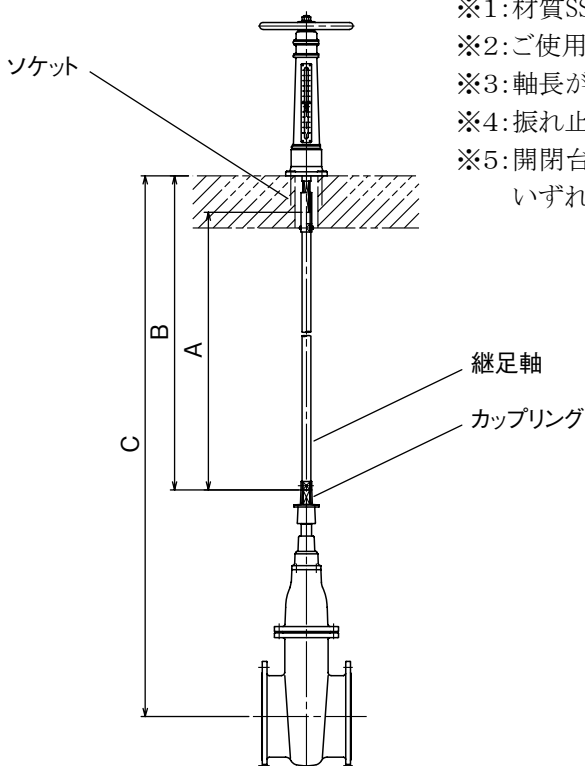

※1: 材質SS400の塗装は合成樹脂塗装です。

※2: ご使用条件について、その都度ご照会下さい。別途御見積致します。

※3: 軸長が4mを超える場合、別途御見積致します。

※4: 振れ止め金具については、別途御見積致します。

※5: 開閉台継足軸の軸長寸法は左図をご参考にA、B、Cのいずれかの寸法をご指示ください。

■電動開閉台

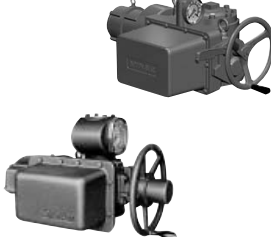
形式	電動開閉台				電動機単品		外ねじ式 加算額
							
	参考弁種・呼び径		内ねじ	参考質量	内ねじ	参考モータ出力	
バタフライ弁用	仕切弁用						
M 1 形	200～350	75～100	1,130,000円	43 kg	980,000円	0.2 kW	78,000円
M 2 形	400～600	125・150	1,191,000	81	1,015,000	0.4	81,000
M 3 形	700～1000	200・250	1,370,000	119	1,137,000	0.75	91,000
M 4 形	1100～1500	300・350	1,542,000	204	1,239,000	1.5	99,000
M 5 形		400～1000	2,072,000	265	1,722,000	2.2	138,000
M 6 形			2,491,000	251	2,094,000	3.7	168,000
M 7 形			3,158,000	375	2,769,000	5.5	222,000
M 8 形			4,037,000	560	3,453,000	7.5	276,000

※1: 本価格は当社標準型です。ご使用条件により価格および仕様が異なりますので別途ご照会により御見積申し上げます。

※2: 本価格は7.5K用です。モータ出力は各弁種により仕様が異なります。各弁種電動式のモータ出力をご参考下さい。

※3: バタフライ弁は内ねじ形式のみとなります。



※4: 遠隔開度受発信器の付属品については、下記価格を加算下さい。

■遠隔操作標準付属品

ポテンシヨ式		セルシン式	
発信器	175,000円	発信器	125,000円
受信器	101,000	受信器	100,000
R/I変換器	210,000	R/I変換器 (計器盤組込型)	470,000

21 開閉補助器

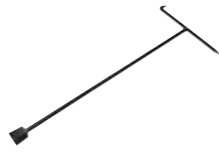
■T字型開栓キー

形式	簡易型		標準型		参考	
						
材質	SS400		SS400	SUS304	適用弁	
塗装	合成樹脂		シルバー色	—	呼び径	
軸径 × L	商品CD: SSMT-#-	商品CD: SSMT-#-	商品CD: UNMT-#-	仕切弁	バタフライ弁	
φ19×1000 _{mm}	10,000 円	円	円	75~100 _{mm}		
φ19×1200	11,000			〃		
φ22×1400	13,000			〃		
φ22×1500	14,000			〃		
20 A × 1000		15,400	37,300	150~200	200~300	
20 A × 1500		17,800	38,600	〃	〃	
20 A × 2000		20,700	41,300	〃	〃	
25 A × 1000		17,100	41,400	250~350	350~1100	
25 A × 1500		19,800	42,900	〃	〃	
25 A × 2000		23,000	45,900	〃	〃	
32 A × 1000		19,000	46,000	400~500	1200~1500	
32 A × 1500		22,000	47,700	〃	〃	
32 A × 2000		25,500	51,000	〃	〃	

※1: 上記以外の寸法他、特殊タイプも製作いたします。ご照会により御見積いたします。

※2: 標準型はパイプ製、簡易型は丸棒タイプです。

■着脱丸ハンドル

形式	丸ハンドル		適用弁種・呼び径		
					
塗装	合成樹脂	全面粉体	仕切弁		バタフライ弁
ハンドル外径	商品CD: CBMH-#-	商品CD: CSMH-#-	ソフトシール	一般型	
224 _{mm}	円	12,900 円	50・75 _{mm}	_{mm}	_{mm}
250		15,100	100		
280	12,700	15,100	125	75~125	350
315	12,900			150	400・450
355		18,400	150		
360	18,400			200	
400	19,700			250	500・600
450		22,800	200		
500	22,300	26,100	250	300~350	700・800
550		31,600	300		
560	49,800			400	900~1350
630	55,700	66,800	350~500	450・500	1500

※1: 本体材質はFC製です。

商品CD#: 右開=R 左開=L

22 中間軸・振れ止め金具

■中間軸 (軸長 1 mあたり)

形式	軸長 4 m以下				参考 軸長・適用弁種・呼び径		
							
	1 mあたりの価格			中間軸加算額	軸長		
軸材質	SS400	SUS304	SUS403		0.5~1.5m	1.5~3.0m	3.0~4.0m
軸径φ	SBML-#-	UNML4#-	UNML3#-	キャップ+ソケット			
32 _{mm}	15,500 _円	36,000 _円	24,000 _円	12,000 _円	50~250 _{mm}	50~200 _{mm}	_{mm}
36	17,000	43,000	25,800	12,000	300~350	250~350	50~300
42	22,000	52,000	31,000	16,500	400~500	400~450	350~400
50	25,300	59,000	35,000	22,000		500	450~500

※1:キャップおよびソケットの材質はFCD製、塗装は合成樹脂塗装。

※2:軸材質SS400の塗装は、合成樹脂塗装になります。

※3:軸長1m以下は製作致しますが、1mの価格になります。

※4:本製品受注生産で100mm単位で4mまで製作致します。4m以上については別途御見積申し上げます。

※5:振れ止め金具につきましては別途御見積申し上げます。

商品CD#:右開=R 左開=L

■開度計中間軸

形状	形式	材質	SUS304	1 mあたり	適用弁呼び径(参考)	
		軸径	商品CD: UNMO-#-	割増軸価格	仕切弁	バタフライ弁
	I型	32 _{mm}	74,000 _円	36,000 _円	50~150	75~450
		35	80,000	43,000	150	400~450
	II型	32	76,000	36,000	200~300	400~700
		35	83,000	43,000	200~500	
		42	92,000	52,000	300~500	
		50	99,000	59,000		
55	107,000	67,000	400~500			



※1:上記価格は、標準形の支持金具を含みます。

※2:割増軸価格は、軸長さが1mを越す場合1m都度加算した価格になります。

商品CD#:右開=R 左開=L

23 制水扉

■角形・丸形制水扉

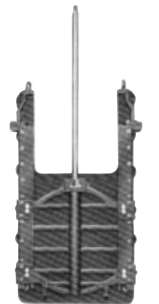
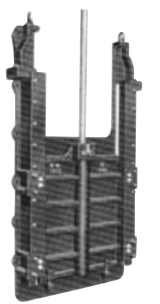
形 式	内ねじ式		外ねじ式		参考 軸径	参考重量	
							
	丸形	角形	丸形	角形		丸形 角形	丸形
呼び径	商品CD: CBGC-#-	商品CD: CBGS-#-	商品CD: CBGC-#-	商品CD: CBGS-#-			
200 mm	538,000 円	575,000 円	500,000 円	550,000 円	φ 35	90 kg	70 kg
250	625,000	688,000	575,000	650,000	35	100	80
300	650,000	725,000	600,000	688,000	40	110	85
350	675,000	750,000	650,000	725,000	40	145	110
400	700,000	775,000	663,000	738,000	40	165	130
450	763,000	849,000	750,000	788,000	40	190	150
500	850,000	938,000	813,000	875,000	40	250	220
600	1,013,000	1,088,000	963,000	1,050,000	45	330	260
700	1,300,000	1,350,000	1,238,000	1,338,000	45	440	350
800	1,613,000	1,763,000	1,588,000	1,725,000	50	600	490
900	2,125,000	2,225,000	1,900,000	2,088,000	50	650	550
1000	2,588,000	2,875,000	2,450,000	2,738,000	50	1000	820
1100	2,950,000	3,238,000	2,825,000	3,125,000	55	1180	950
1200	3,663,000	4,025,000	3,538,000	3,875,000	55	1480	1200

※1: 本体材質FC製、合成樹脂塗装です。

※2: 呼び径1200以上および逆圧、角形異型寸法、鋼板製も製作いたします。別途お問い合わせください。

その他

24 その他弁種

■フラップ弁

形 状	形 式	弁体 S S 製	弁体 S U S 製
	呼び径	商品CD: DBDF--R	商品CD: DBDFU-R
	200 mm	220,000 円	275,000 円
	250	264,000	341,000
	300	341,000	451,000
	350	407,000	517,000
	400	469,000	616,000
	450	539,000	704,000
	500	605,000	781,000
	600	671,000	869,000
	700	781,000	990,000
	800	924,000	1,166,000
	900	1,100,000	1,397,000
	1000	1,676,000	1,771,000
	1100	1,822,000	1,903,000
	1200	2,429,000	2,464,000
	1350	2,732,000	2,915,000
1500	4,092,000	4,301,000	

※1: 上記価格は鋳鉄製価格です。

※2: 鋼板ゲート、可動角堰、コンクリートゲート等の製作も致します。ご仕様により別途御見積致します。

■スイング式逆止弁

形 状	内面塗装	合成樹脂	粉体	内外面粉体	面間 寸法	参考 質量
	呼び径	商品CD: CBCV--R	商品CD: DECV--R	商品CD: DFCVU-R		
	75 mm	86,900 円	129,800 円	142,800 円	260 mm	26 kg
	100	117,700	170,500	187,600	320	49
	150	195,800	286,000	314,600	430	110
	200	440,000	627,000	689,700	500	154
	250	561,000	786,500	865,200	560	193
	300	781,000	1,122,000	1,234,200	620	320

※1: 内面塗装合成樹脂の本体材質はFC製。粉体塗装の本体材質はFCD製になります。

※2: 止水面については、ステンレス製弁座およびゴムシート方式です。

※3: フランジ10Kタイプ等、ご仕様により別途御見積致します。

■ 仮設給水栓

形 状	2 栓式	4 栓式
		
呼び径	商品CD: UNAQ2--	商品CD: UNAQ4--
65 mm	192,000 円	216,000 円

※1: 消火栓筐角型に適用します。

■ FH-A 排気弁

形 状	消火栓口金装着式空気弁
	
呼び径	商品CD: HNKH--
65 mm	48,500 円

※1: 主要部材質 口金: CAC406

■ 消火栓用放水栓継足管

形 式	口金付継足管
呼び径×長さ	商品CD: HNHP---
65×150 mm	42,000 円
65×200	43,000
65×300	44,000
65×400	45,000

※1: 主要部材質 口金: CAC406 継足管: C2600

■ K形副弁内蔵式フランジ付T字管

形 式	ボールレバー式		
	商品CD: DEPK-SG		
	呼び径 (mm)	単 価	参考質量
	100×75	89,100 円	30.5 kg
	150×75	106,700	43.5
	200×75	139,700	62.6
	250×75	154,000	81.4
	300×75	187,000	104

※1: 本体部材質FCD450。内面塗装エポキシ樹脂粉体、外面合成樹脂塗装です。

※2: 本製品フランジ部は、形式2(GF)になります。

※3: 内外面粉体塗装については、別途御見積致します。

その他